



Pelastuslaitosten  
kumppanuusverkosto

РУКОВОДСТВО ПО  
**ПОЖАРНОЙ**  
БЕЗОПАСНОСТИ  
НЕБОЛЬШОГО ДОМА



[www.pelastustoimi.fi](http://www.pelastustoimi.fi)

## ПОЖАРНЫЙ ИЗВЕЩАТЕЛЬ ЭТО ВАШ ТЕЛОХРАНИТЕЛЬ - только если он работает!

В соответствии с законом о спасении в каждом жилище должен быть пожарный извещатель. Жилец несет ответственность за покупку и поддержание в рабочем состоянии пожарного извещателя.

Ежемесячно проверяйте состояние пожарного извещателя и заменяйте батарею каждый год, например, в День пожарного извещателя - 1 декабря!



*СОВЕТ:* При установке пожарного извещателя с батареей, работающей 10 лет, не придется беспокоиться о замене батареи.

За покупку и замену пожарного извещателя, подключаемого к электросети, несет ответственность владелец дома, если не согласовано иначе.

Пожарный извещатель следует заменить в конце срока его службы, даже если тестовая кнопка показывает, что извещатель в рабочем состоянии

Заменяйте пожарный извещатель не позднее, чем ему исполнится 10 лет, если производитель не указал более короткий срок службы пожарного извещателя. Срок службы рассчитывается с даты изготовления пожарного извещателя (указан на дне пожарного извещателя). Спасательная служба рекомендует отметить на пожарном извещателе срок службы, указанный производителем. Соблюдайте инструкции производителя.

### Где разместить пожарный извещатель

Разместите пожарный извещатель в середине крыши, на расстоянии не менее 50 см от стены, потолочных балок или других препятствий, чтобы дым мог без препятствий дойти до пожарного извещателя, ведь дым и тепло поднимаются вверх. При размещении также обратите внимание на слышимость звука извещателя.

Не размещайте пожарный извещатель рядом с вентиляционными клапанами. Чтобы избежать ложных сигналов тревоги, пожарный извещатель не следует размещать рядом с плитой, духовкой, тостером, сауной, ванной комнатой или камином. Собирающаяся на пожарном извещателе пыль может также вызвать ложную тревогу. Соблюдайте инструкции по монтажу и эксплуатации!

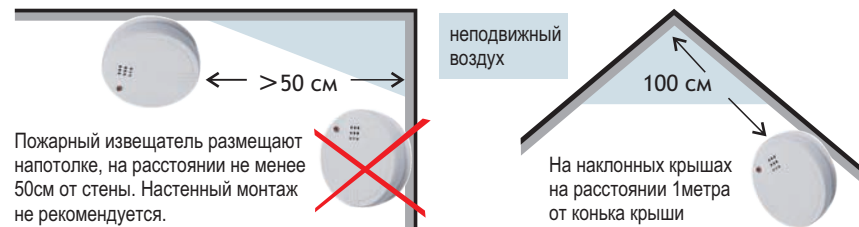

Пожарный извещатель размещают на потолке, на расстоянии не менее 50 см от стены. Настенный монтаж не рекомендуется.

На наклонных крышах на расстоянии 1 метра от конька крыши

### Сколько пожарных извещателей необходимо?

Хорошим правилом является установка пожарного извещателя в каждой спальне, а также на каждом пути, по которому можно выйти из дома.

В жилище должен быть, как минимум, один пожарный извещатель на каждые начинающиеся 60 м<sup>2</sup>. Это относится к каждому этажу жилого помещения, а также к связанным с ним подвалам и чердакам.

Пожарный извещатель также обязателен в жилье для отдыха, в холодных помещениях, например, в амбарах, если они используются как жилые помещения. В жилых помещениях с печами/каминами рекомендуется устанавливать сигнализатор угарного газа в дополнение к пожарному извещателю.

Самая важная задача пожарного извещателя - предупредить о начинающемся пожаре!



Пожарные извещатели рекомендуется подключать серий

## МИНИМИЗИРУЙТЕ РИСКИ И ЖИВИТЕ БЕЗОПАСНО

Используйте электрооборудование в соответствии с инструкциями и безопасно.

Большинство пожаров вызвано действиями человека. К несчастным случаям приводит не только плохое состояние электрооборудования и небрежное обращение с ним, но и несоблюдение инструкций по эксплуатации и оставление оборудования включенным.

*СОВЕТ:* Для электрооборудования доступны различные аксессуары для обеспечения безопасности, например, таймеры. Подумайте, нужно ли вам оборудование для обеспечения безопасности вашего дома или дома вашего близкого.



Прочитайте инструкцию по эксплуатации оборудования перед использованием и установкой. Соблюдайте инструкции по эксплуатации и сохраняйте их для дальнейшего использования. Размещайте оборудование правильно. Оставляйте достаточно места вокруг оборудования для циркуляции воздуха и не закрывайте вентиляционные отверстия. Узнайте, где находится главный выключатель электропитания и первый запорный водяной клапан в вашем доме.

### Плиты и печи

- Не оставляйте работающие печи и плиты без надзора.
- Всегда выключайте питание после использования.
- Следите за тем, чтобы на плите или вблизи нее не было никаких воспламеняющихся материалов.
- Для плиты можно приобрести таймер или охранный датчик.
- Регулярно очищайте вытяжку.

### Холодильное оборудование

- Обеспечьте достаточный воздухообмен вокруг холодильника и морозильника.
- Не размещайте устройство рядом с плитой или другим источником тепла, не устанавливайте под прямой солнечный свет.

**Регулярно пылесосьте пыль и за устройством!** Вынимайте штепсель из розетки на время уборки пылесосом.



**Не оставляйте посуду на плите и не забывайте выключать кофеварку!**

### Стиральные и посудомоечные машины

- Не оставляйте включенную стиральную машину без надзора, это позволит минимизировать риски пожара и затопления.
- Регулярно очищайте ворсовый фильтр.
- Защитите устройство от водяных брызг.
- Закройте кран после использования.



**Не оставляйте включенные электрические устройства без надзора!**

### Центральный пылесос

- Разместите устройство в легко обслуживаемом и пожаробезопасном месте.
- Удаляйте пыль достаточно часто.
- Очищайте устройство и производите техобслуживание регулярно.

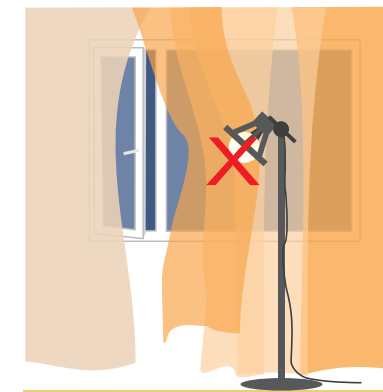

### Светильники

- Соблюдайте инструкцию по монтажу и эксплуатации светильников. Обратите внимание на расстояние до легковоспламеняющихся материалов, например, до штор.
- Незамедлительно меняйте мигающие или перегоревшие люминесцентные лампы.
- Не вставляйте в светильник лампу больше рекомендованной мощности.
- Держите светильники чистыми от пыли.
- Закрепляйте настенные светильники прочно, чтобы они не упали, например, на кровать или диван.

**Горячий светильник может поджечь горючий материал!**

*СОВЕТ:* Риск можно уменьшить, заменив лампу на светодиодную

### Телевизор

- Обеспечьте достаточный воздухообмен вокруг телевизора. Не закрывайте вентиляционные отверстия.
- Регулярно вытирайте пыль вокруг вентиляционных отверстий телевизора.

### Заряжаемые устройства

- Следите за устройствами во время их зарядки. Обращайте внимание на возможный ненормальный нагрев устройства и зарядки.
- Используйте для зарядки только одобренные производителем зарядные устройства.
- Отключите зарядное устройство от розетки после использования.
- Незамедлительно прекратите использование дефектного устройства.



**Не заряжайте телефон в кровати!**

## Электрообогреватели

- Установите обогреватель так, чтобы он не мог упасть.
- Не устанавливайте обогреватель слишком близко от штор, мебели или других легковоспламеняющихся материалов.
- Не сушите белье на обогревателе и не накрывайте его ничем.
- Проследите, чтобы на обогреватель ничего не опрокинулось и не упало.
- Выбирайте обогреватели с низкой температурой поверхности.

**Помните об осторожности и безопасной дистанции при обращении с утюгом, грилем, электрообогревателем и другими горячими устройствами!**

## Также обратите внимание

- Дефектное устройство необходимо отремонтировать или прекратить им пользоваться.
- Убедитесь в достаточной вентиляции электронных устройств.
- Желательно подключаться к стационарным розеткам, а не к удлинителям.
- В удлинитель, оборудованный несколькими розетками, разрешается подключать только маломощные устройства.
- Удлинители запрещено соединять в цепочку!
- Электромонтажные работы должны выполняться профессионалами. Проверьте находящийся в плохом состоянии или вызывающий подозрения монтаж.
- Обеспечьте достаточное страховое покрытие.

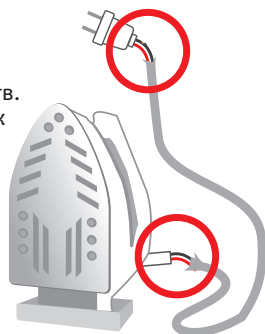

**Не используйте на улице электрооборудование и удлинители, предназначенные для использования внутри помещений!**

## Сауна

- Запрещено сушить одежду и другие горючие материалы на каменке и вблизи нее.
- Перед растопкой проверьте, что рядом с каменкой нет ничего горючего.
- Каменку следует устанавливать в соответствие с инструкциями производителя.
- Не храните вещи в сауне.
- Отремонтируйте поврежденные или плохо работающие нагревательные элементы и регуляторы.



**Не сушите белье в сауне!**

## ПРЕДВИДЬТЕ И ПРЕДОТВРАЩАЙТЕ

### Несчастные случаи

Ежегодно происходит около миллиона несчастных случаев, приводящих к травмам, из них две трети дома или в свободное время. В этих несчастных случаях погибает около 2700 финнов в год.

Большинство несчастных случаев дома и на отдыхе легко предотвратить, используя небольшие меры предосторожности, устраняя факторы опасности и изменяя будничные привычки.

Падение, поскользывание, удар об острый предмет и ожог относятся к наиболее распространенным домашними травмами.

### Домашний запас

На случай неожиданных ситуациях в каждом доме должен быть аварийный запас. Обеспечьте дома запас еды, лекарств и других предметов первой необходимости, как минимум, на трое суток.

На случай отключения воды имейте запас питьевой воды и емкости для заполнения водой. При остановке подачи воды закройте краны воды и упорядочите использование воды.

На случай отключения электричества имейте карманные фонарики, радиоприемник на батарейках, запасные батарейки, свечи и спички. Отключите бытовую технику и оборудование от сети на время выключения электричества. Старайтесь не открывать морозилку и холодильник.

### Домашняя аптечка

Выберите для своего дома аптечку, которую, при необходимости, можно запереть. Храните лекарства в недоступном для детей месте. Не размещайте аптечку во влажном месте, например, в ванной комнате.

Проверьте, чтобы в рецептурных лекарствах было указано для кого они предназначены и какое назначение у препарата. Возвратите лекарства с просроченным сроком годности в аптеку.

Поместите на видное место в аптечке номер экстренной помощи 112 и номер Токсикологического центра 0800 147 111



**Дополнительная информация о предотвращении несчастных случаев [www.kotitapaturma.fi](http://www.kotitapaturma.fi)**

Другие предметы первой необходимости для домашнего запаса:

- гигиенические принадлежности
- резервный источник питания
- наличные деньги

**Дополнительная информация о приготовлениях дома [www.72tuntia.fi](http://www.72tuntia.fi)**





## ПЕРВИЧНОЕ ПРОТИВОПОЖАРНОЕ ОБОРУДОВАНИЕ

Первичное противопожарное оборудование это, например, кошма и ручной огнетушитель. Оно хорошо подходит для тушения начинающихся пожаров и небольших пожаров.

Загоревшийся жир на плите потушите, например, крышкой кастрюли. Выключите вытяжку.  
**Не используйте воду для тушения жира.**

В первую очередь, выключите электроприбор, вынув вилку из розетки или, если это возможно, выключите главный квартирный автомат.

### Противопожарная кошма

Противопожарная кошма используется для подавления огня. Размер противопожарной кошмы должен быть не менее 120x180 см. Кошмой удобно тушить небольшой пожар, например, загоревшийся на плите жир или загоревшийся бытовой прибор.

Разместите кошму на стене, где она будет всегда готова к использованию. Хорошее место для кошмы на кухне.

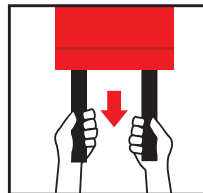

Приобретите первичное противопожарное оборудование и научитесь им пользоваться!



### Ручной огнетушитель

Ручным огнетушителем можно эффективно погасить все возникающие пожары в вашем доме. Спросите у квалифицированного продавца, какой огнетушитель лучше всего подходит для вашего дома (рекомендуемый минимальный класс эффективности 34A183B). Хорошее место для расположения ручного огнетушителя в коридоре.

Регулярно проверяйте ваш огнетушитель.

Прочитайте инструкцию по эксплуатации находящуюся на ручном огнетушителе.

Заказывайте проверку домашних огнетушителей каждые два года.

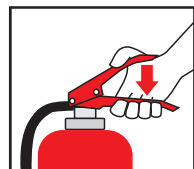
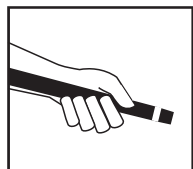
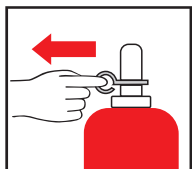

## В ЭКСТРЕННОЙ СИТУАЦИИ ПОКИНЬТЕ ПОМЕЩЕНИЕ БЫСТРО - но безопасно

С каждого этажа дома должна быть возможность эвакуации двумя различными путями. В дополнение к обычно используемым дверям, запасными путями эвакуации могут служить балконы или окна.

Если высота падения с балкона или окна, используемого в качестве запасного пути эвакуации, на землю или в другое безопасное место, превышает 3,5 м, то для обеспечения безопасности всегда следует использовать стационарную лестницу. Лестницы должны быть закреплены к стене. Шаг ступенек и ширина лестницы в соответствии с инструкциями на странице 10.

На окне, используемом в качестве запасного пути эвакуации, должна быть стационарная ручка для открывания. Ширина свободного прохода в окне должна быть не менее 50 см, сумма высоты и ширины окна должна быть не менее 150 см.

Безопасный выход через окно облегчают ручка, установленная на боковой части окна, дополнительные ступени или удлиненные боковые направляющие лестницы.

Продумайте два независимых пути эвакуации из спален.

### Окно на запасном пути эвакуации

минимальные размеры свободного прохода

(A) мин. 50 см

(B) мин. 60 см

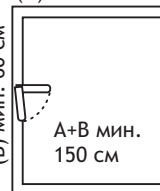

в окнах на путях эвакуации должны быть стационарные ручки!

Стационарные эвакуационные лестницы  
Иллюстрации с размерами на странице 10

Все пути эвакуации должны открываться без ключей!

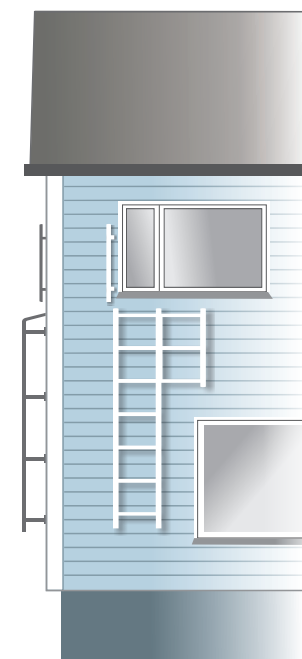
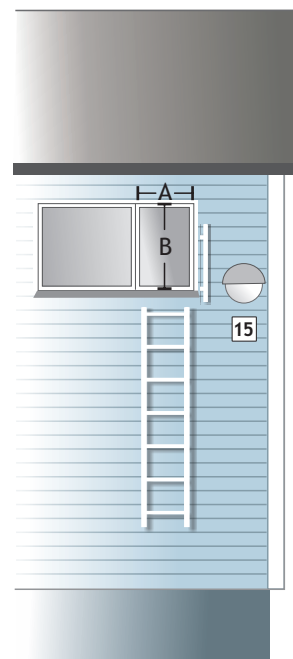

## БЕЗОПАСНОЕ ПЕРЕМЕЩЕНИЕ ПО КРЫШЕ

К местам обслуживания на крыше всегда должен быть безопасный проход.

### Лестницы для скатов и кровельные мостики

В соответствие с законом о спасении, лестницы, проходы на крышах и оборудование для обеспечения безопасности на крышах должны содержаться в таком состоянии, чтобы можно было безопасно проводить операции по прочистке трубы. На крышах с уклоном более 1:8 необходимо использовать кровельный мостик, лестницу для скатов, платформы или опоры для ног. В доме высотой более 9 метров должна быть возможность крепления страховочного троса.

### Лестница на трубу

Если высота трубы больше 120 см от поверхности крыши, то необходима лестница для трубы и защитные перила.

### Домовая лестница

Верхний конец домовой лестницы, несущей нагрузку, должен быть закреплен на крыше с достаточной прочностью. Деревянные лестницы делают из обработанной против гниения древесины. Ступени утапливают на глубину 10 мм в вертикальные направляющие.

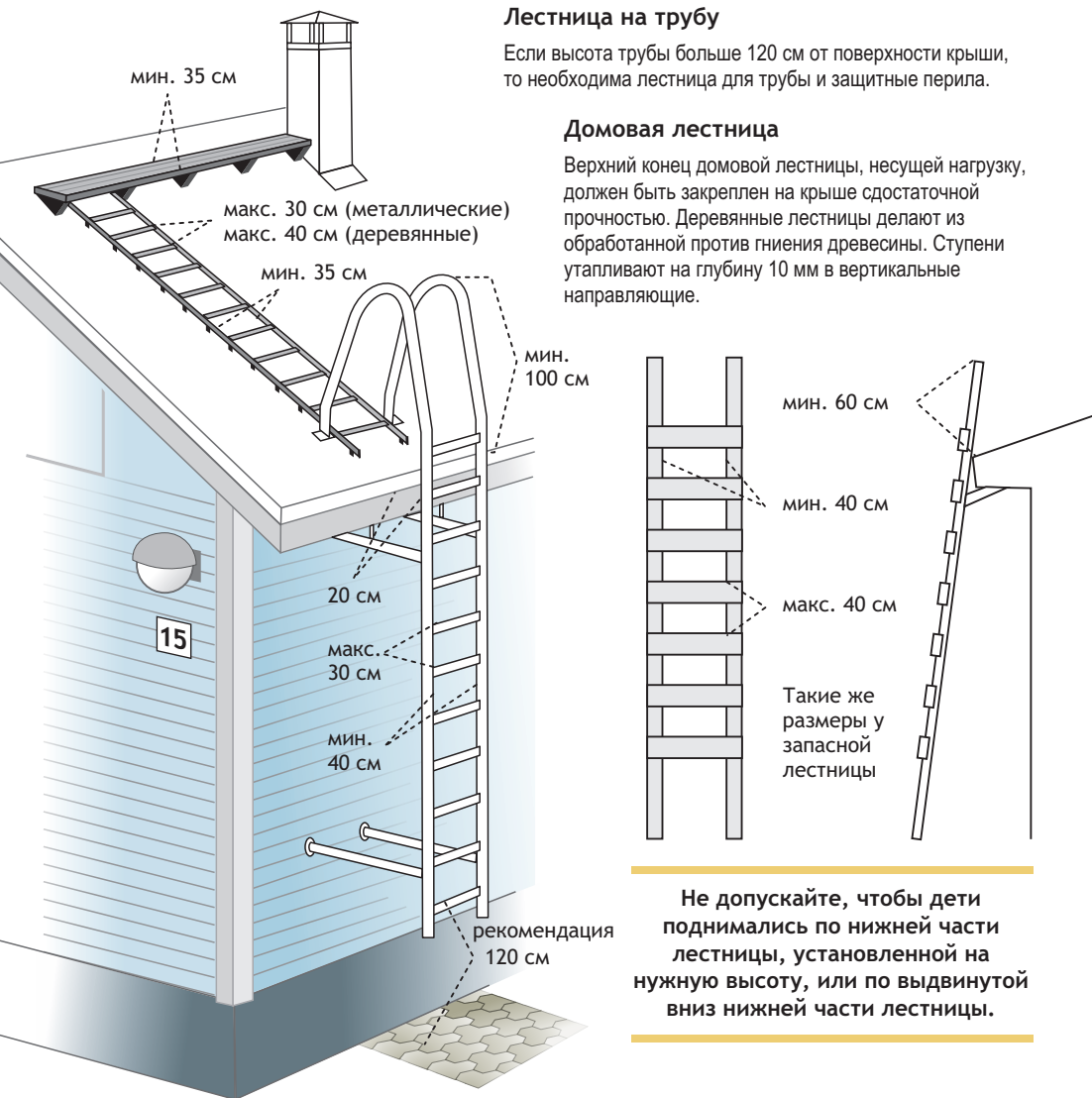

**Не допускайте, чтобы дети поднимались по нижней части лестницы, установленной на нужную высоту, или по выдвинутой вниз нижней части лестницы.**

## ПЕЧИ И ДЫМОХОДЫ

Печи и дымоходы должны содержаться в таком состоянии, чтобы их можно было безопасно использовать.



**Используемые печи и дымоходы следует прочищать ежегодно!**

Не используемую в течение трех лет печь и трубу следует прочистить перед использованием!

Правильное сжигание древесины требует высоких температур. Достижение высокой температуры сгорания требует достаточного количества воздуха для горения как в помещении, так и в топке. Большая часть повреждений печей и дымоходов и возникающих в результате этих повреждений пожаров является следствием неправильного использования печей.

Наиболее часто встречающееся мероприятие по уходу за печью это удаление золы. Слишком большое количество золы может препятствовать охлаждению колосниковой решетки воздухом, в результате чего решетка может изменить форму. Золу следует удалять и хранить так, чтобы она не создавала опасности возгорания. Для этого рекомендуется иметь для золы металлическую емкость с крышкой.

### Защита пола перед печью с дверцей

Защита пола до горящих материалов должна быть не менее 40 см вперед и 10 см по бокам от края топочного проема.

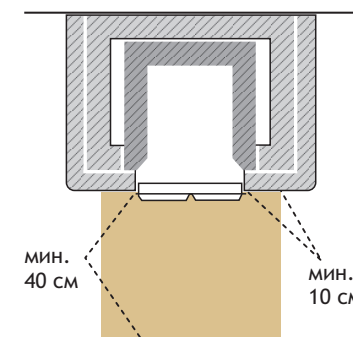

### Защита пола перед открытым камином

Если открытый камин имеет глубину более 75 см или впереди имеется барьер высотой 5 см, то защита пола мин. 60 см вперед и 15 см в стороны, считая от края топочного проема.

Если глубина открытого камина составляет менее 75 см, а передний барьер отсутствует, то защита пола мин. 75 см вперед и 15 см в стороны, считая от края топочного проема.

### Чистка

При регулярной очистке дымохода печь имеет хорошую мощность обогрева, в дымоходе хорошая тяга, и возгорания сажи не происходит. Трубочист проверяет состояние печи, дымохода и трубы, что помогает избежать пожара, вызванного растрескиванием трубы или печи. Дымник на трубе уменьшает повреждения, вызываемые погодой.

**Ответственность за прочистку печи и трубы лежит на владельце или на жильце дома.** Исполнитель работы должен иметь квалификацию трубочиста.

Трубочист должен предоставить клиенту справку о прочистке, которую необходимо сохранить.

В Финляндии услуги трубочистов представляют частные компании. Спасательные службы не обязаны заниматься организацией услуг трубочистов.

**Контактная информация имеется в интернете, например: [www.nuohoojat.fi](http://www.nuohoojat.fi)**

## ХРАНЕНИЕ ГОРЮЧИХ ЖИДКОСТЕЙ И ГАЗОВ

Помещение	Горючие жидкости и аэрозоли например, бензин, краски-спреи, масло, дизельное топливо	Сжиженный
Жилое помещение	всего 25 литров	25 кг
Чердак или подвал	Нет	Нет
Отдельный склад	всего 50 литров	50 кг

Хранение сжиженного газа и других горючих газов, которые тяжелее воздуха, запрещено в подвальных, чердачных и других аналогичных помещениях зданий.

- Расположите газовые баллоны как можно ближе к входной двери, их местоположение рекомендуется отметить на входной двери. Маркировка и обозначения облегчают работы по спасению.
- Обеспечьте достаточную вентиляцию, например, вентиляционные отверстия в нижней и верхней части помещения.
- Емкость для хранения горючей жидкости должна иметь плотно закрывающуюся крышку.
- Ежегодно проверяйте регулятор давления и газовый шланг и заменяйте шланг сжиженного газа не реже одного раза в 5 лет.
- Подземные нефтяные резервуары в зоне подземных вод должны периодически проверяться. Резервуар должен быть осмотрен впервые через 10 лет после ввода в эксплуатацию. Срок следующей проверки определяется исходя из состояния резервуара. Список уполномоченных проводить проверку организаций [www.tukes.fi](http://www.tukes.fi). Соблюдайте местные экологические нормы.



**Сжиженный газ  
нельзя хранить  
в подвале или  
на чердаке!**

## КОНТЕЙНЕРЫ ДЛЯ ОТХОДОВ

Под зданиями или в непосредственной близости от них запрещено хранить легковоспламеняющиеся материалы, такие как емкости для мусора, стопки картона, поддоны и дрова!

Разместите мусорные баки и навесы так, чтобы риск возгорания и распространения огня был минимальным. Безопасные расстояния мусорных контейнеров от линии карниза зданий:

- 4 метра отдельные мусорные контейнеры
- 6 метров ряд мусорных контейнеров и тележки для картона
- 8 метров навесы для мусора и содержащие горючие материалы сменные поддоны.

На меньшем расстоянии контейнеры или навесы должны быть противопожарными.

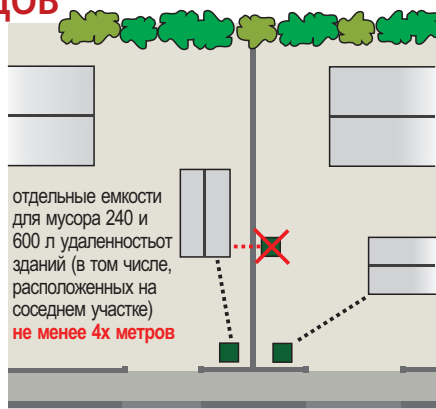

отдельные емкости для мусора 240 и 600 л удаленность от зданий (в том числе, расположенных на соседнем участке) **не менее 4х метров**

## ОБОЗНАЧЕНИЕ АДРЕСА

Владелец здания несет ответственность за то, чтобы адрес дома был виден с улицы или с проезжей части. Номер дома должен быть виден днем и ночью в любое время года. Обозначение адреса помогает машинам экстренных служб приехать в нужное место.



Высота номера 10-15 см

## УКРЫТИЯ ДЛЯ АВТОМОБИЛЕЙ

Укрытия для автомобилей предназначены только для хранения автомобилей.

В гараже могут храниться транспортные средства: автомобили, мотоциклы, мопеды, мотороллеры и квадроциклы, их шины, подвесные двигатели, газонокосилки, запасные части и инструменты для технического обслуживания, а также оборудование для прогулок и занятий спортом.

### Топливо в гараже

Разрешенные объемы хранения наиболее распространенных горючих жидкостей и газов в гараже:

БЕНЗИН	ДИЗЕЛЬ	СЖИЖЕННЫЙ ГАЗ
60 Л	200 Л	25 КГ

**Топливо в баке транспортного средства не учитывается при расчете объемов хранения.**

Запрещено хранить сжиженный газ, в помещениях, где пол находится ниже уровня земли.

## КОТЕЛЬНАЯ И СКЛАД ТОПЛИВА

Котельная и склад для хранения топлива образуют свои собственные противопожарные отсеки.

Двери в котельный отсек должны быть самозакрывающимися и запираемыми по соображениям пожарной безопасности. Вводы в котельную должны быть закрыты негорючим материалом. Дверь во внешней стене не должна быть специальной, теплоизолированная наружная дверь может считаться достаточно безопасной.

Новые отопительные установки, использующие нефтепродукты либо после существенного изменения конструкции должны быть проверены службой спасения.

**Внимание!**  
Заливная трубка выведенной из эксплуатации емкости для нефтепродуктов должна быть заглушена или удалена.

## САМОСТОЯТЕЛЬНАЯ ОЦЕНКА ПОЖАРНОЙ БЕЗОПАСНОСТИ

Одним из средств надзора, которое использует спасательная служба, является самооценка пожарной безопасности жильца.

- Жилец по собственной инициативе проводит проверку пожарной безопасности своего дома и отправляет заполненный бланк в службу спасения.
- На основании информации в бланке служба спасения оценивает необходимость проведения инспекции и консультации.
- Для тех объектов недвижимости, по которым присылают бланки присылают бланки, содержащие недостатки или проблемы, которые необходимо исправить, дальнейшие мероприятия определяются отдельно.
- Исправление недостатков, зафиксированных в присылаемых бланках, в основном, контролируется путем инструктажа и консультирования.
- Если заполненный бланк не будет возвращен после повторной пересылки по почте и подобных мероприятий, то проводится пожарная инспекция.
- За пожарную инспекцию в жилом доме может взиматься плата, а инспекционные мероприятия или пожарная инспекция, выполняемые на основании присланной формы самооценки, являются бесплатными.



**Инспекция проводится для жителей дома, а не для чиновников!**

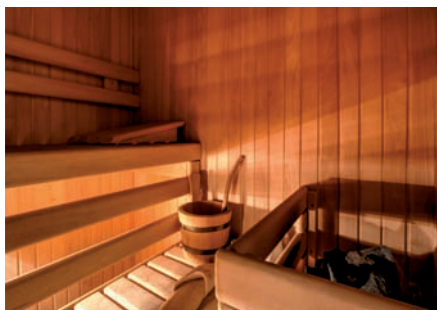

## ДЕЙСТВИЯ ПРИ СИГНАЛЕ ОБЩЕЙ ТРЕВОГИ

ПРИ НАХОЖДЕНИИ В ПОМЕЩЕНИИ



- 1 Закройте двери и окна и выключите вентиляцию.



- 2 Включите радио и телевизор и действуйте в соответствии с даваемыми инструкциями.



- 3 Воспользуйтесь телефоном только если вам нужна немедленная помощь.



- 4 При запахе газа дышите через влажную одежду.



- 5 При возможности, перейдите на верхние этажи здания.

**Не покидайте место без разрешения властей. Следуйте инструкциям и ждите, пока опасность не пройдет.**

Общий сигнал опасности всегда сопровождается информацией об опасности. Она транслируется по всем радиоканалам и показывается бегущей строкой в верхней части экрана и в текстовом ТВ на странице 112. При необходимости используются автомобили с громкоговорителями.

ПРИ НАХОЖДЕНИИ НА УЛИЦЕ



- 1 Зайдите в помещение и следуйте инструкциям, изложенным рядом. Если вы не можете попасть внутрь помещения, проверьте направление ветра и выйдите из-под воздействия газа, боком к ветру.



- 2 Ищите наиболее высокую точку на местности. Наверху безопаснее.



- 3 Если вы подвергаетесь воздействию загазованного воздуха, двигайтесь спокойно. Защитите себя, дыша через влажную одежду.

Об аварии сообщается с помощью **ОБЩЕГО СИГНАЛА ОПАСНОСТИ**



Звуковой сигнал длительностью в одну минуту поднимающийся и опускающийся **в реальной ситуации многократно повторяется**

**СИГНАЛ - ОПАСНОСТЬ МИНОВАЛА**

Непрерывный ровный звуковой сигнал **длительностью в одну минуту.**

Работа систем оповещения населения проводится по всей стране в первый понедельник каждого месяца в 12 часов дня. Тестовый сигнал длится 7 секунд - это ровный звуковой сигнал.



# ДЕЙСТВИЯ ПРИ ПОЖАРЕ

В случае пожара должна быть возможность быстро и безопасно покинуть здание. Безопасная эвакуация это сочетание вашего собственного умения и предварительного планирования.

- **Потушите** пожар, если это можно сделать безопасно
- **Предупредите** других людей и спасите находящихся в опасности
- **Закройте** двери и окна, чтобы лишить огонь доступа кислорода и воспрепятствовать распространению токсичного дыма по зданию.
- **Не берите** предметы из других помещений при выходе из горящего здания
- **Следуйте** в заранее оговоренное место сбора
- **Позвоните** по экстренному номеру 112 из безопасного места

## Эвакуация из разных помещений

- заранее спланируйте, как можно эвакуироваться при пожаре из разных комнат в вашем доме
- проверьте, как можно пройти по путям эвакуации
- окна на запасном пути эвакуации должны иметь фиксированные ручки для открывания



В приложение следует сначала внести свой номер телефона, после этого оно готово к использованию!

Если по экстренному номер не ответили сразу - не вешай трубку!

На звонки отвечают как можно быстрее и всегда в том порядке, в котором они совершаются.

Если ситуация на месте резко изменится после оповещения об экстренном случае, сообщите об этом по экстренному номеру.

Рекомендуем загрузить на ваш смартфон приложение 112 Suomi. При звонке на экстренный номер через приложение информация о вашем местоположении автоматически передается в центр спасения и помощь быстрее сможет найти дорогу к месту. В приложении также можно получать уведомления об опасностях.

Дополнительная информация о звонке на экстренный номер [www.112.fi](http://www.112.fi)

Дополнительную информацию можно получить в службе спасения Вашего района, на сайте и на страницах социальных сетей.



[www.pelastustoimi.fi](http://www.pelastustoimi.fi)

